

Samtgemeinde Grasleben

Verwaltungsvorlage				Vorlagen-Nr.: 074/18				
Fachbereich: Bauen und Ordnung				Vorlage ist öffentlich Datum: 28.08.2018				
Tagesordnungspunkt								
Beschaffung neuer Stühle / Bänke für die Kapelle Mariental								
<i>Vorgesehene Beratungsfolge:</i>				<i>Beschluss geändert</i>		<i>Abstimmungsergebnis</i>		
<i>Datum</i>	<i>Gremium</i>			<i>Ja</i>	<i>Nein</i>	<i>Ja</i>	<i>Nein</i>	<i>Enth.</i>
18.09.2018	Ausschuss für öffentliche Sicherheit und Bauen							
08.10.2018	Samtgemeindevorschuss							
<i>Finanzielle Auswirkungen</i>					<i>Verantwortlichkeit</i>			
Ergebnishaushalt	<input checked="" type="checkbox"/>	Kosten		EUR	gefertigt:	Samtgemeindevorsteher:		
Finanzhaushalt	<input type="checkbox"/>	Produkt	55300		gez. Krippendorf	gez. Schulz		
Kostenstelle	322200	Sachkonto	4222000		(Krippendorf)	(i. V. Schulz)		
Ansatz		EUR	verfügbar	9.900			EUR	

Beschlussvorschlag:

Der Ausschuss für öffentliche Sicherheit und Bauen wird in seiner Sitzung eine Ausstattungsvariante der Bestuhlung der Bartenslebenschon Kapelle vorschlagen.

Der Samtgemeindevorschuss beschließt dann entsprechend.

Sach- und Rechtslage:

Im Jahr 2016 wurde der Innenraum der Bartenslebenschon Kapelle in Mariental durch die Stiftung Braunschweigischer Kulturbesitz saniert. Die Malerarbeiten, die Reparatur der Fenster sowie die Anschaffung eines neuen Handlaufes wurden durch die Samtgemeinde Grasleben beauftragt und zum Teil durch Spendenmittel in Höhe von 2.110 € finanziert, welche durch die Initiatoren Fam. Reichelt, Fam. von Dewitz und Fam. Feldhusen zur Verfügung gestellt wurden.

Die Bestuhlung der Bartenslebenschon Kapelle befindet sich in einem unschönen Zustand. Das Holz der bereits sehr alten Bestuhlung ist durch die Salpeterausblühungen des Sandsteinfußbodens sehr angegriffen.

Die Initiatoren, Fam. Reichelt, Fam. von Dewitz und Fam. Feldhusen, verfolgen seit einiger Zeit die Idee, die Kapelle statt mit Stühlen, mit Bänken auszustatten. Gemeinsam mit der Verwaltung wurden gebrauchte Kirchenbänke in Wilsleben angeschaut, welche allerdings viel zu groß waren, eine Umarbeitung stand in keinem Verhältnis. Nunmehr schlagen die

Initiatoren vor, Kirchenbänke herstellen zu lassen. Eine technische Zeichnung wurde eigenständig veranlasst und ein Kostenangebot der Firma Demuth eingeholt.

Als Alternative wäre die Beschaffung von Stühlen möglich. Hierzu wurden Informationsangebote eingeholt. Es wäre festzulegen, welches Modell der Stühle zu beschaffen ist und welche Ausstattungsvariante gewählt werden soll.

Aus Verwaltungssicht wird die Beschaffung von 50 Stühlen vorgezogen. Stühle bieten einen besseren Sitzkomfort. Zudem wäre die Beschaffung von Stühlen die kostengünstigere Variante, sofern man sich beispielsweise für das Modell HK 061 zum Preis von 77,95 € entscheiden würde.

Anlagen:

- Aktenvermerk
- Angebote

Elektronische Version, im Original unterzeichnet.

Samtgemeinde Grasleben

Der Samtgemeindebürgermeister

- Fachbereich Bauen und Ordnung -

Vermerk: Beschaffung neuer Stühle / Bänke für die Kapelle in Mariental

Die Bartenslebensche Kapelle in Mariental wurde von der Stiftung Braunschweiger Kulturbesitz im Jahr 2016 von innen saniert. Die Reparatur der Fenster, der neue Handlauf sowie die Malerarbeiten erfolgten durch die von der SG beauftragten Firmen. Die Malerarbeiten wurden durch Spenden finanziert, welche durch die Initiatoren der Kirchengemeinde, Frau u. Herr Reichelt, Frau Feldhusen, Frau u. Herr v. Dewitz, zur Verfügung gestellt wurden.

In einem unschönen Zustand befindet sich lediglich die Bestuhlung in der Kapelle. Die o.g. Initiatoren der Kirchengemeinden arrangieren sich sehr, um neue Bestuhlung.

Im Januar 2017 haben wir uns gemeinsam alte, zu erwerbende Kirchenbänke in Wilsleben angesehen. Diese Bänke waren leider zu groß und eine Umarbeitung stand in keinem Verhältnis.

Nunmehr schlagen die Initiatoren vor, Kirchenbänke herstellen zu lassen. Hierfür haben Sie eigenständig eine technische Zeichnung veranlasst und ein Kostenangebot von Firma Demuth eingeholt.

Alternativ ist die Beschaffung neuer Stühle möglich.



Die im Haushalt 2017 eingestellten Mittel, konnten i.H.v. 9.900 € als HAR übertragen werden.

Mit Mail vom 09.05.2018 hat Herr v. Dewitz darüber informiert, dass die technische Zeichnung noch einmal überarbeitet wurde und nunmehr durch die Initiatoren bei Fa. Demuth die Kosten abgefordert werden. Die Bänke sollen aus Eichenholz gebaut werden.

(gez. Krippendorf)



Anlage:

Informations-Angebot vom 30.08.2016: Goldstein Einrichtung für 60 Stühle

		Einzelpreis	Gesamtpreis netto
 Model SOFIA	Sitz gepolstert mit Stoff: CAMIRA ERA Klassische Zargen / Rahmenverbindung mit Querknaggen. • Griffloch: nein • Extra-doppelte DD-Lackierung • Made in Sachsen • Buche massiv natur lackiert • Quadratstollen 40/40 mm • Stapelbar: ja • Gleiter: Kunststoff	110,00 €	6.600,00 €
 Model TREND1	• Gestell Aluminium • Holzschale oder Kunststoffschale • Kunststoffgleiter • ungepolstert (Sitzpolster optional erhältlich) • 15 Stück stapelbar • Sehr langlebige Ausführung	218,00 €	13.080,00 €
 Model TREND2	Gestell Glasfaserkunststoff • Holzschale oder Kunststoffschale • Kunststoffgleiter • ungepolstert (Sitzpolster optional erhältlich) • 15 Stück stapelbar • Sehr langlebige Ausführung	171,00 €	10.260,00 €

Informations-Angebot vom 29.08.2016: ROKI Einrichtung

Model Cottbus		Einzelpreis	Gesamtpreis netto
	Dekor Buche Vorderfüße Quadratstollen 40/40 mm Hinterfüße Massivholz gebogen Massivholz-Zargenrahmen 60/25 mm Doppel- u. 4fach Zapfenverbindung zw. Seitenzargen und Vorderfuß bzw. Hinterzarge, 2-dimensional geformte Lehne 10 mm, Sitz 8 mm aus Sperrholz, Schaumstoff 30 mm	172,00 €	- €
			
Model Stila			
	Präzisions-Stahlrohr Vorderfüße 18 x 2 mm, Hinterfüße 22 x 2 mm, extrastarke Verchromung, nichtschmierende Bodengleiter, Gestell unsichtbar verschraubt, Schrauben microvercapselt, gegen selbständiges Lösen gesichert,	138,00 €	- €

	<p>Sitzschale Buche-Schichtholz 10 mm, Schale mit Lordosstütze, Polsterung mind. 20 mm Schaum Holzteile mit wasserfestem u. umwelt- freundlichem lösungsmittelarmen Lack zweifach lackiert optional: Verbindungen, Armlehne</p>		
<p>Schulte-Möbel</p>			
	<p>Modell HK 061 Sitz- und Rückenfläche aus Buchen- schichtholz, Sitz gepolstert Gestell: stabiler verchromter Stahlrah- men, Breite 500 mm, Tiefe 490 mm, Höhe 845</p>	<p>77,95 €</p>	

<p>Herstellung von 10 Kirchenbänke: Angebot Fa. Demuth</p>	<p>Gesamtpreis Netto</p>
<p>Kirchenbank lt. Entwurf (Ch.v.Redwitz) Buche Massivholz mit Dübelverbindungen, Oberfläche gewachst Maße: 9x 280 cm lang, Sitzhöhe 45,0 cm, Gesamthöhe 85,0 cm Maße: 1x 240 cm lang, Sitzhöhe 45,0 cm, Gesamthöhe 85,0 cm zusätzliche Zarge unter der Sitzfläche 150 x 60 mm</p>	<p>9.250,80 €</p>

1. Variante

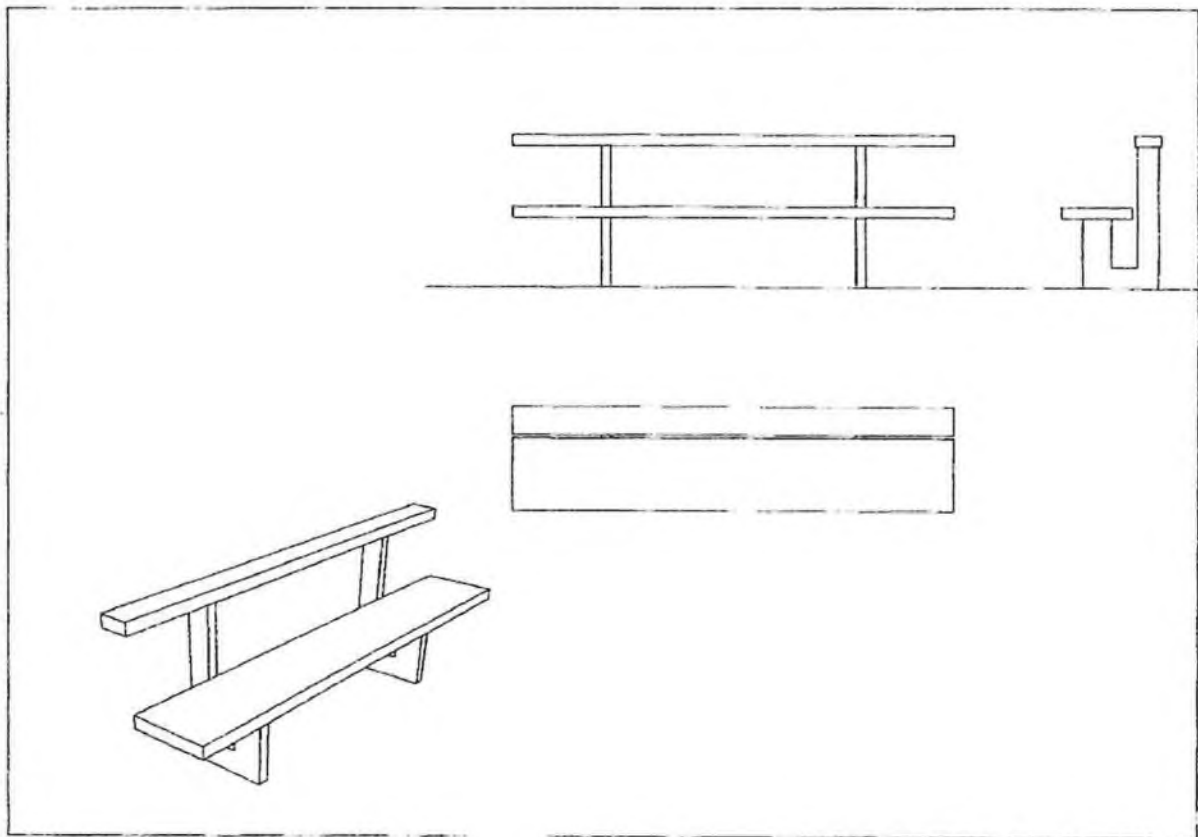

2. Variante

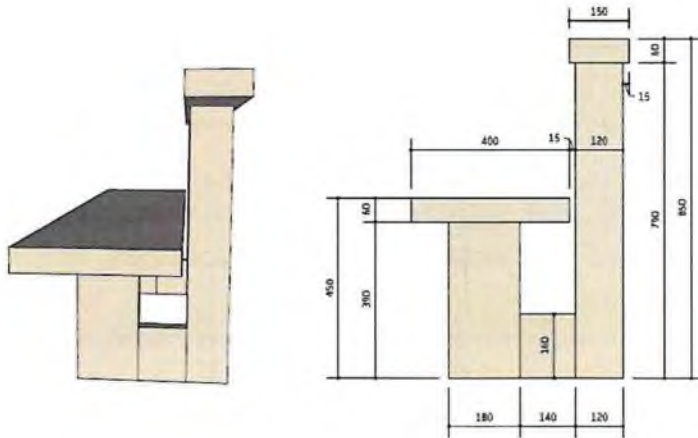
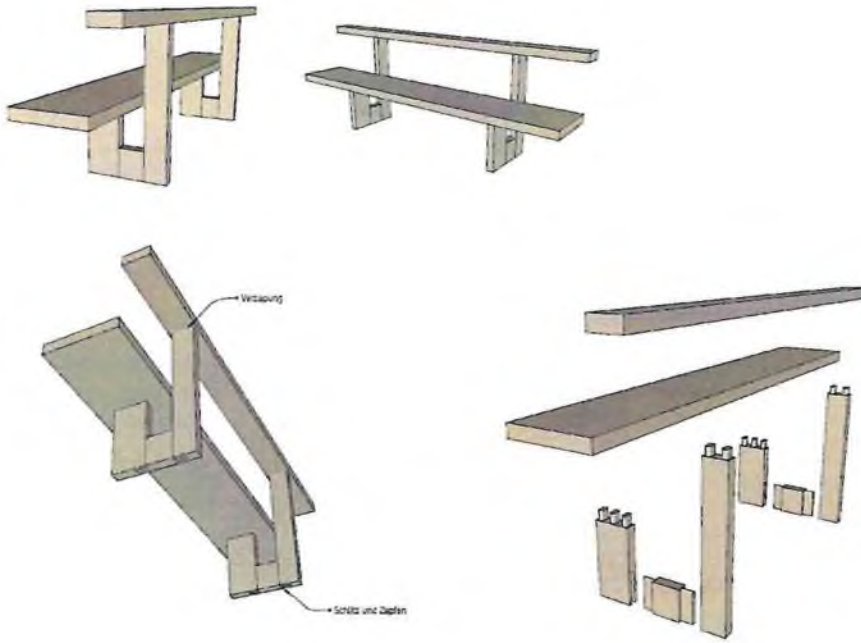

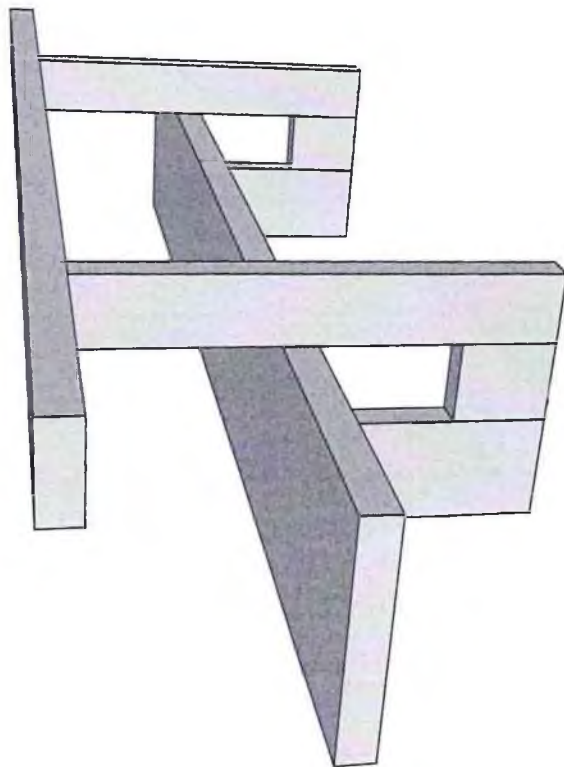
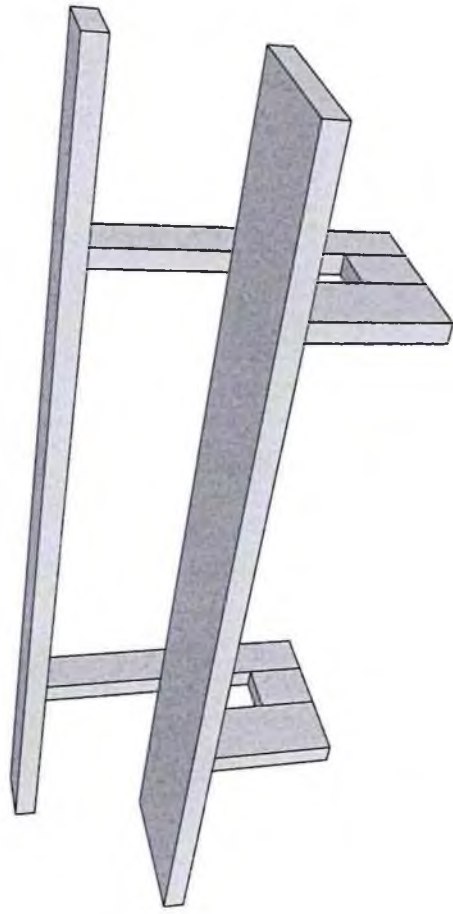

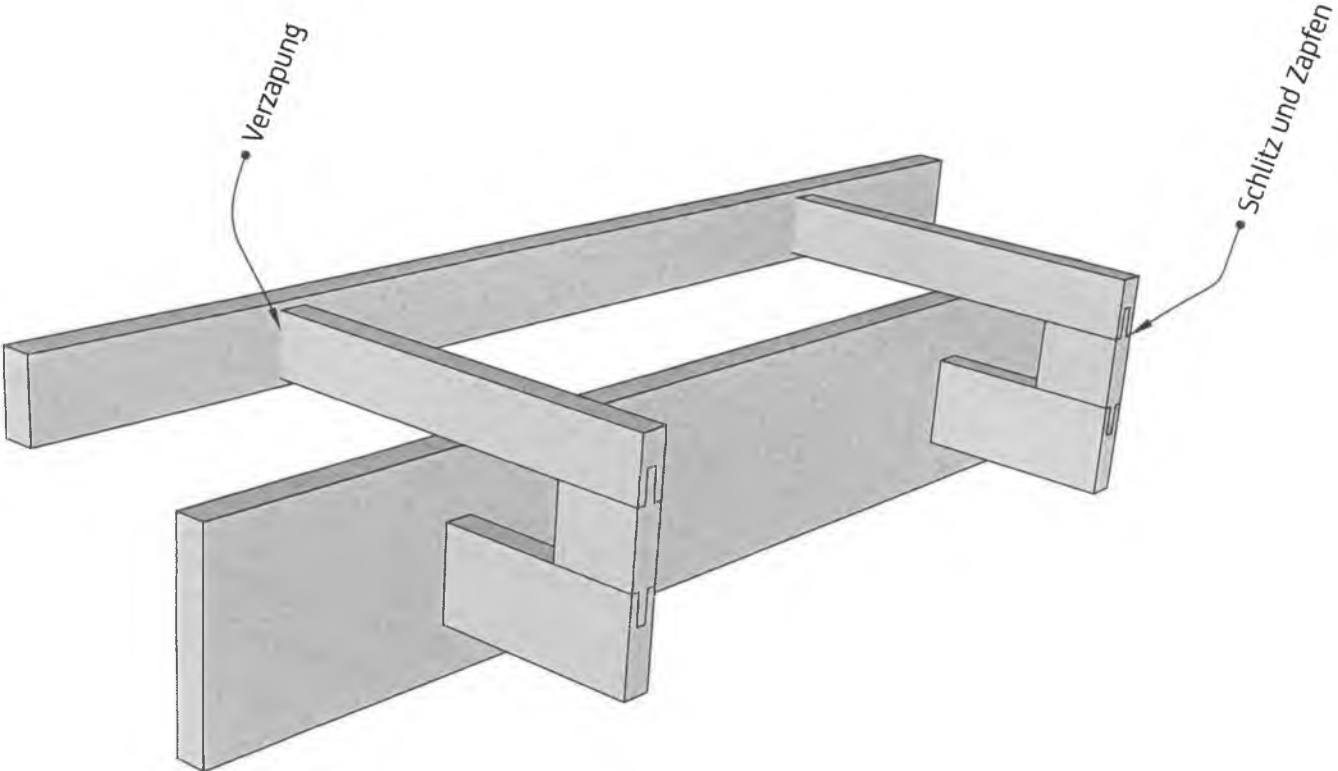

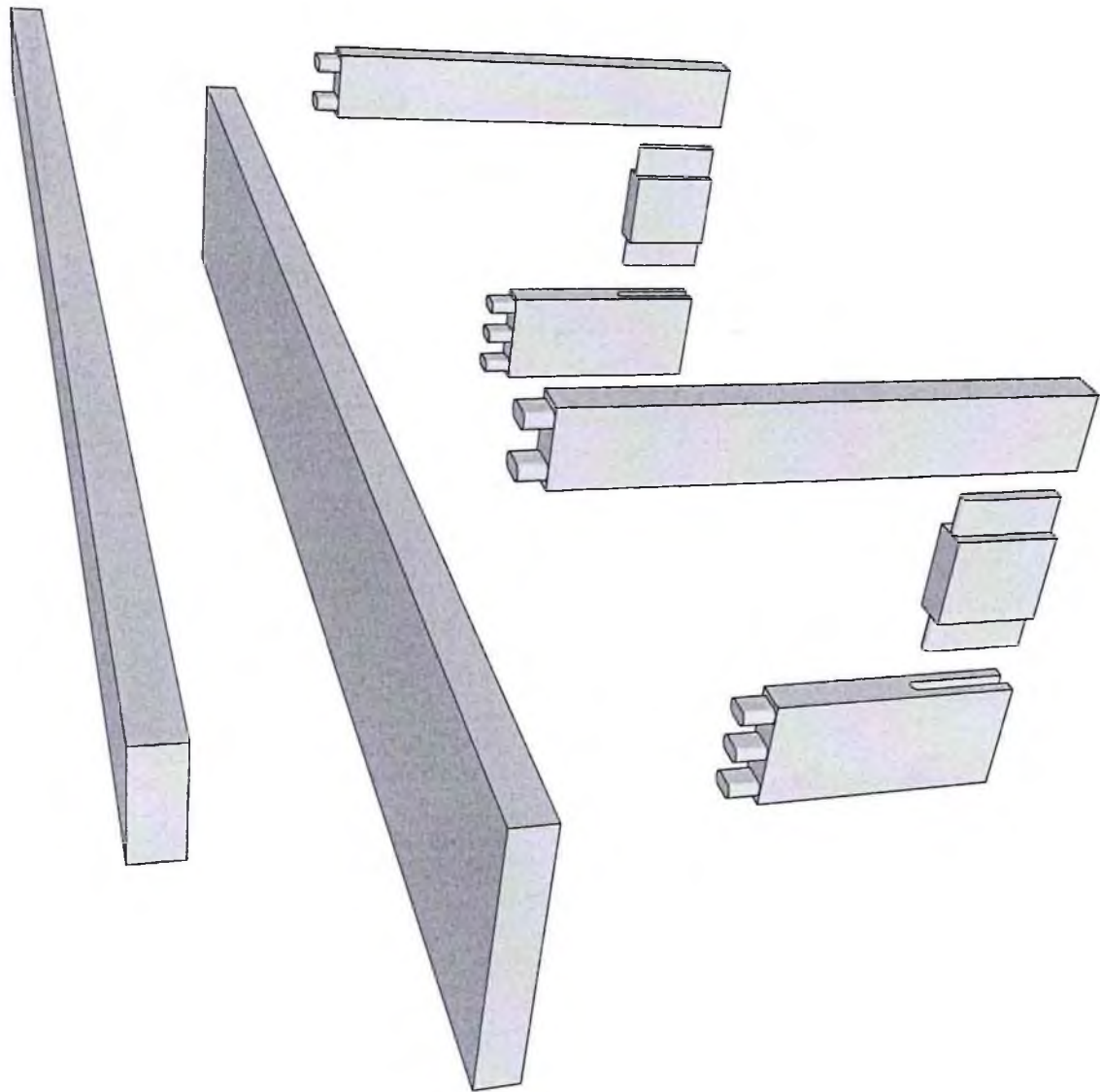

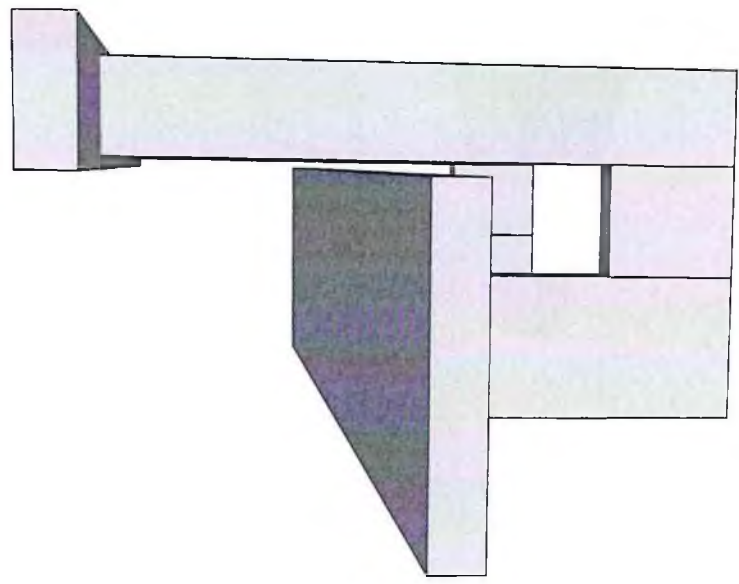
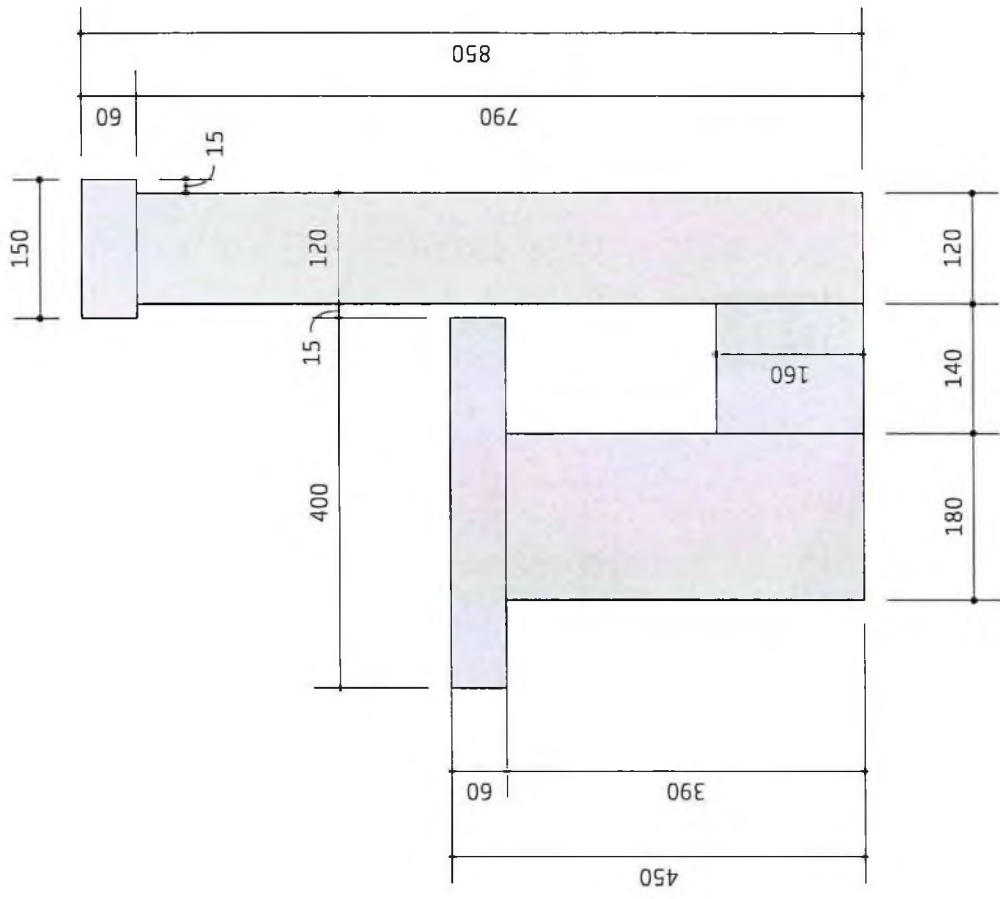

Seit
1958

TISCHLEREI DEMUTH

38350 Helmstedt
Am Ludgerihof 8
Telefon (05351) 2440
Telefax (05351) 41031

38368 Grasleben
Helmstedter Straße 9
Telefon (05357) 213
Telefax (05357) 601



www.tischlereidemuth.de
eMail: tischlerei.demuth@t-online.de

An die
Samtgemeinde Grasleben
z. Hd. Frau Krippendorf
Bahnhofstr. 4

Fenster u. Türen aus Holz u. Kunststoff
Treppen- und Möbelbau
Innenausbau, Wintergärten
Rollläden, Markisen, Reparaturen
Bestattungen

38368 Grasleben

Kunden Tel. 05357 9600-18 / Fax 05357 1080
E-Mail: minuta@grasleben.de
Bearbeiter
AD/HE Datum
12.02.18

Angebot 18 1100

Betr.: Kirchenbänke Friedhofkapelle Mariental

Wir danken für Ihre Anfrage und bieten Ihnen wie folgt an:

PosNr	Menge	Beschreibung	E-Preis EUR	G-Preis EUR
1	9 St	Kirchenbank lt. Entwurf (Ch.v.Redwitz) Buche Massivholz mit Dübelverbindungen, Oberfläche gewachst Maße: 280 cm lang, Sitzhöhe 45,0 cm, Gesamthöhe 85,0 cm	755,03	6.795,27
2	1 St	Kirchenbank wie vor jedoch Maße: 240 cm lang	755,03	755,03
3	1 St	Anlieferung Friedhof Mariental	125,00	125,00
4		-- Hinweis -- Bei der geplanten Konstruktion der Bänke haben wir Bedenken bezüglich der Festigkeit es fehlt eine seitliche Aussteifung -->mind. 1 Zarge notwendig unter der Sitzfläche notwendig besser wäre eine 2. Zarge unter der Buchablage/Lehne die Rückenlehne ist nur unten am Querriegel befestigt, die Hebelwirkung ist sehr/zu groß --> hier wäre eine Verbindung/Verschraubung zur Sitzbank hilfreich		
5	10 St	zusätzliche Zarge unter der Sitzfläche 150 x 60 mm in o.g. Bänke einbauen	137,55	1.375,50
6	20 St	Abstandsverschraubung Rückenlehne-Sitzbank --> Ausführung noch festlegen hier zunächst nur eine Schätzpreis	10,00	200,00
			Gesamtpreis	9.250,80
			+ 19% Mehrwertsteuer	19,00 % 1.757,65
			Gesamtbetrag	EUR 11.008,45

Die gelieferte Ware bleibt bis zur
vollständigen Bezahlung unser
uneingeschränktes Eigentum
Steuer-Nr.: 28/232/69503

Erfüllungsort und Gerichtsstand ist Helmstedt
Tischlermeister Andreas und Matthias Demuth
Am Ludgerihof 8 - 38350 Helmstedt
Ust-ID-Nr.: DE 240750730

Nord/LB Helmstedt
IBAN: DE46 2505 0000 0150 1144 29 BIC: NOLAE2HXXX
Volksbank Helmstedt eG
IBAN: DE43 2719 0082 0117 2492 00 BIC: GENODEF1HMS

Seit
1958

TISCHLEREI DEMUTH

38350 Helmstedt
Am Ludgerihof 8
Telefon (05351) 2440
Telefax (05351) 41031

38368 Grasleben
Helmstedter Straße 9
Telefon (05357) 213
Telefax (05357) 601

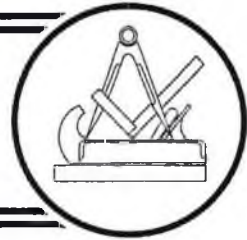

www.tischlereidemuth.de
eMail: tischlerei.demuth@t-online.de

Fenster u. Türen aus Holz u. Kunststoff
Treppen- und Möbelbau
Innenausbau, Wintergärten
Rollläden, Markisen, Reparaturen

Bestattungen

Angebot 18 1100
Samtgemeinde Grasleben, Grasleben

PosNr	Menge	Beschreibung	E-Preis EUR	G-Preis EUR
-------	-------	--------------	-------------	-------------

Seite 2

Bitte beachten Sie evtl. Alternativ-Positionen und prüfen Sie unser Angebot auch auf Vollständigkeit !
Wir würden uns freuen wenn Ihnen unser Angebot zusagt und erwarten gern Ihren geschätzten Auftrag.
> > > Haben Sie noch Fragen zu diesem Angebot ? Dann rufen Sie uns bitte an < < <

Mit freundlichen Grüßen

Gesamtpreis 9250.80
19 % MWST 1757.65
Gesamtbetrag 11008.45

Wenn Sie uns den Auftrag erteilen möchten dann reichen Sie uns bitte diese Seite ausgefüllt zurück.

Hiermit erteile ich, _____
Vorname _____ Name _____

Straße, Nr _____

PLZ / Ort _____ Tel. _____

Fax-Nr. _____ e-Mail _____

der Tischlerei Demuth GbR verbindlich den Auftrag zur Ausführung der o.g. Lieferungen und Leistungen

_____, den _____
Ort _____ Datum _____ Unterschrift _____
Bitte beachten Sie, daß wir ohne diese schriftliche Auftragserteilung keine Bestellung bzw. Arbeiten ausführen !!